



SECURITY SYSTEMS

ACTIVISION

Руководство по эксплуатации

МНОГОАБОНЕНТСКИЕ ВЫЗЫВНЫЕ ПАНЕЛИ ДОМОФОНОВ



Модель No:

AVC - 422

AVC - 424

AVC - 424-D

AVC - 424-AD

AVC - 428-D

AVC - 428-AD

EAC

Пожалуйста, прочтите перед эксплуатацией и
сохраните для последующего применения

СОДЕРЖАНИЕ

Назначение	4
Особенности	4
Варианты исполнения и модификации	5
Технические характеристики	6
Внешний вид и конструкция AVC-422	7
Внешний вид и конструкция AVC-424	8
Внешний вид и конструкция AVC-424-D/AD	9
Внешний вид и конструкция AVC-428-D/AD	10
Обозначение цветов выводных кабелей AVC-422	12
Обозначение цветов выводных кабелей AVC-424	12
Обозначение цветов выводных кабелей AVC-424-D/AD	13
Обозначение цветов выводных кабелей AVC-428-D/AD	13
Инструкция по монтажу	14
Установка абонентского устройства	16
Установка коммутирующих устройств	16
Таблица кода	18
Регулировка звука	19
Схема подключения AVC-422	20
Схема подключения AVC-424	20
Схема подключения №1	21
Схема подключения №2	22
Схема подключения №3	23
Схема подключения №4	24
Схема подключения №5	25
Схема подключения №6	26
Схема подключения №7	27
Накладной монтаж AVC-422	28
Накладной монтаж AVC-424	28
Накладной монтаж AVC-424/AD	29
Накладной монтаж AVC-428-D/AD	29
Описание работы	30
Неисправности и методы их устранения	32
Комплектация AVC-422 и AVC-424	33



СОДЕРЖАНИЕ

Комплектация AVC-424-D/AD и AVC-428-A/AD	33
Правила хранения	34
Правила транспортировки	34
Гарантийные обязательства	35
Гарантийный талон	36



НАЗНАЧЕНИЕ

Аналоговые многоабонентские вызывные панели AVC-422, AVC-424 и цифровые многоабонентские вызывные панели AVC-424/424-D, AVC-428/428-D предназначены, главным образом, для установки в жилом секторе, где высок риск кражи и вандализма. Вызывные панели позволяют осуществлять видеонаблюдение за пространством перед входной дверью и голосовую связь с посетителем. Скрытая инфракрасная подсветка позволяет получить на экране монитора изображение приемлемого качества (при расстоянии от посетителя до панели 0,6 м) даже при полном отсутствии наружного освещения.

Панели имеют классический дизайн, могут быть установлены как на улице, так и внутри помещения. Врезная конструкция уменьшает риск кражи.

ОСОБЕННОСТИ

Отличительные особенности аналоговых многоабонентских вызывных панелей AVC-422 и AVC-424:

- совместимы с большинством популярных моделей домофонов;
- антивандальное исполнение;
- возможность установки как внутри, так и снаружи помещений;
- возможность полноценного использования при недостаточном освещении;
- широкий диапазон рабочих температур;
- улучшенные звуковые характеристики, достигнутые за счет использования чипа;
- возможность в любой момент посмотреть, что происходит за дверью;
- простота в установке, подключении и использовании;
- наличие регуляторов чувствительности микрофона и динамика;
- двойная защита электронных плат, позволяющая сохранять работоспособность панели в условиях предельных значений влажности воздуха (до 100%).

Вызывные панели могут различаться по следующим характеристикам:

- по количеству абонентов;
- по типу видеомодуля встроенной камеры;
- по разрешению в ТВЛ* видеомодуля встроенной камеры;
- по типу звуковой платы;
- по цветовому исполнению.

По количеству абонентов:

AVC-42X - условное обозначение серии многоабонентских панелей с параллельным подключением домофонов, где X - количество кнопок.

Модификации встроенных камер по типу видеомодуля:

- цветное изображение системы PAL;
- цветное изображение системы NTSC;
- монохромное изображение (черно-белое).

Модификации встроенных камер по разрешению видеомодуля:

- стандартное разрешение 420 - 600 ТВЛ;
- высокое разрешение 700 и более ТВЛ.

Модификации звуковых плат:

- дуплексные платы с механической регулировкой чувствительности микрофона и динамика;
- полудуплексные платы с автоматическим переключением каналов и автоматической регулировкой чувствительности микрофона и динамика.

По цветовому исполнению:



Медный антик



Серебряный антик



Черный антик

ТЕХНИЧЕСКИЕ ХАРАКТЕРИСТИКИ

Технический параметр	Значение
Тип видеокамеры	<input type="checkbox"/> 420 ТВЛ (для Ч/Б и NTSC модификации), <input type="checkbox"/> 600 ТВЛ (для PAL модификации), <input type="checkbox"/> 700 ТВЛ (для PAL модификации), <input type="checkbox"/> 750 ТВЛ (для PAL модификации), <input type="checkbox"/> 800 ТВЛ (для PAL модификации), <input type="checkbox"/> 1000 ТВЛ (для PAL модификации).
Угол обзора	75° по горизонтальной плоскости 55° по вертикальной плоскости
Тип замка	Электромеханический или электромагнитный
Реле замка	Нормальный разомкнутый, 30В/10А
Степень защиты от атмосферных воздействий	IP54 (защита от пыли и брызг дождя)
Относительная влажность	До 100%
Инфракрасная подсветка	0,6, 2м (в моделях оснащенных датчиком освещенности)
Максимальное расстояние до панели обеспечивающее различимость речи	3м (при внешнем шуме 40дБ) 0,5м (при внешнем шуме 70дБ)
Диапазон рабочих температур	От -50С ⁰ до +50С ⁰
Ток и напряжение питания панели от монитора	Не более 200МА 12В (+/- 1,5В)
Габариты ШхВхГ (мм)	AVC-422 = 90x125x24мм AVC-424 = 90x160x24мм AVC-428 = 90x220x24мм

ВНЕШНИЙ ВИД И КОНСТРУКЦИЯ AVC-422

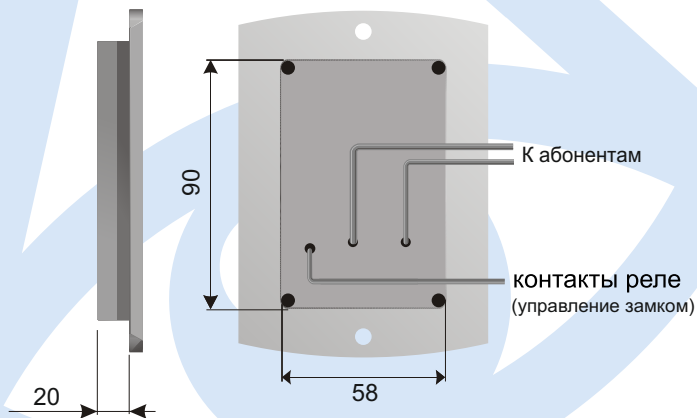
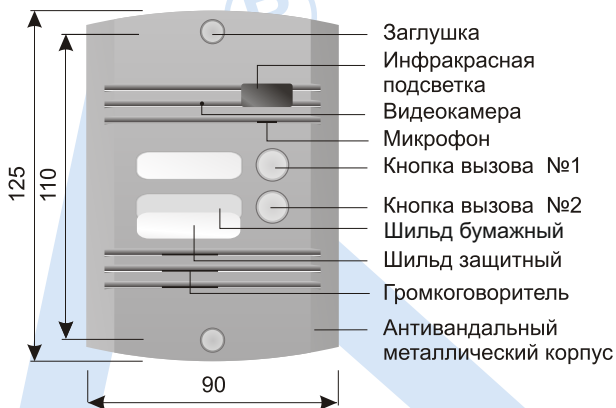

ВНЕШНИЙ ВИД И КОНСТРУКЦИЯ AVC-424

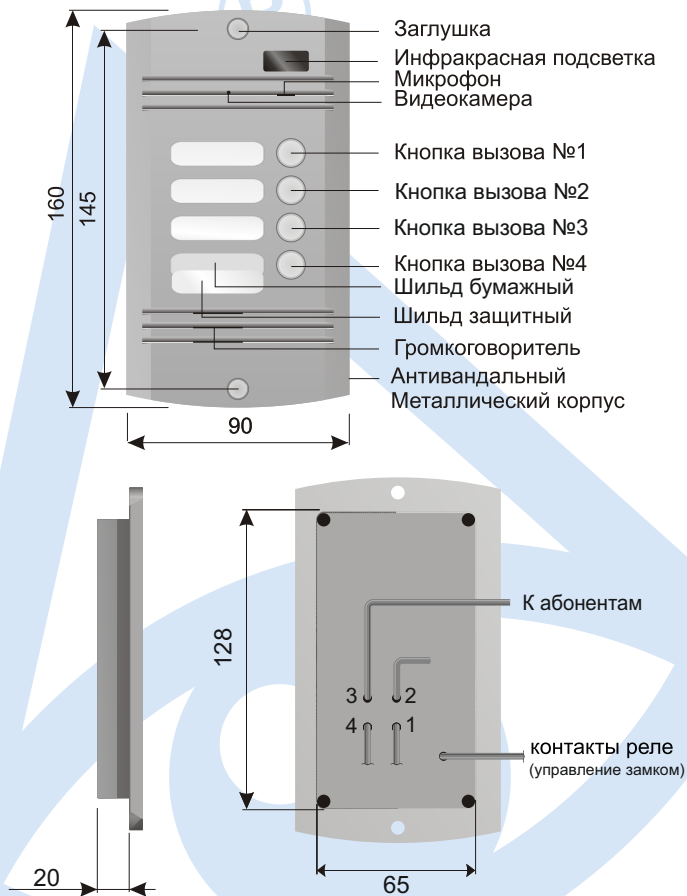

ВНЕШНИЙ ВИД И КОНСТРУКЦИЯ AVC-424-D и AVC-424-AD



* В панели AVC-424-AD - отсутствует.

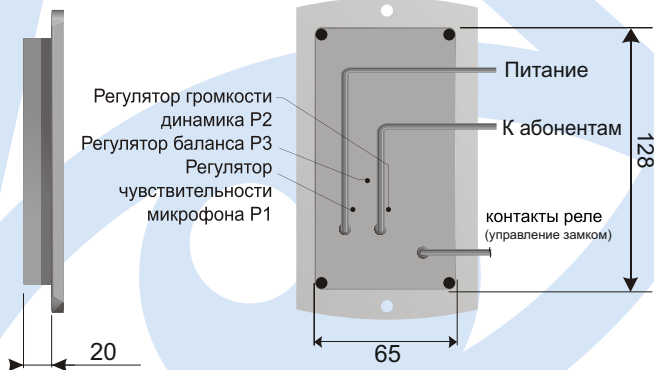

ВНЕШНИЙ ВИД И КОНСТРУКЦИЯ AVC-428-D и AVC-428-AD

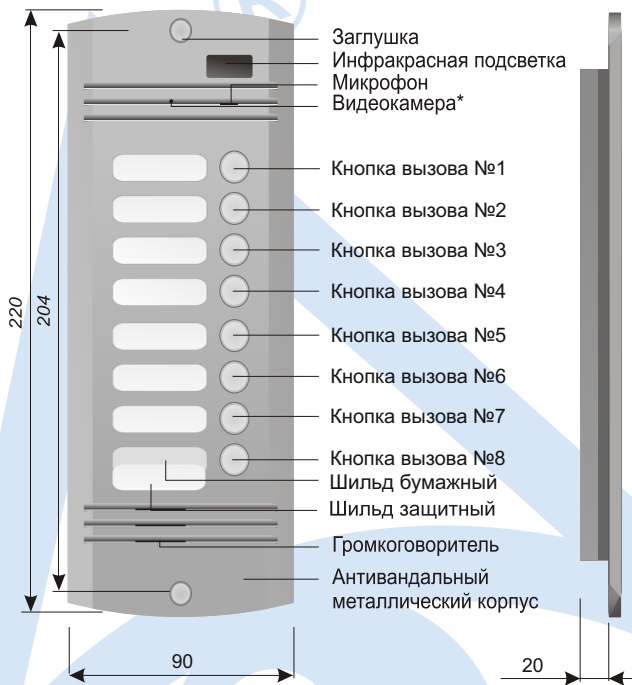

* В панели AVC-428-AD - отсутствует.



ОБОЗНАЧЕНИЕ ЦВЕТОВ ВЫВОДНЫХ КАБЕЛЕЙ АВС-422

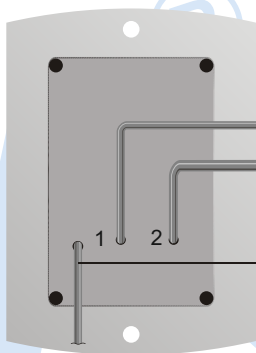

К абонентам:

общий (черный)
+12 В (красный)
аудио (желтый)
видео (белый)

контакты реле
(управление замком)

ОБОЗНАЧЕНИЕ ЦВЕТОВ ВЫВОДНЫХ КАБЕЛЕЙ АВС-424

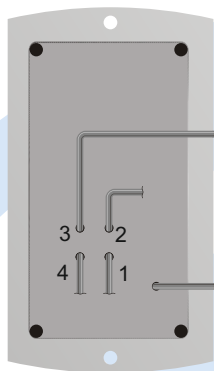

К абонентам:

общий (черный)
+12 В (красный)
аудио (желтый)
видео (белый)

контакты реле
(управление замком)

ОБОЗНАЧЕНИЕ ЦВЕТОВ ВЫВОДНЫХ КАБЕЛЕЙ AVC-424-D и AVC-424-AD

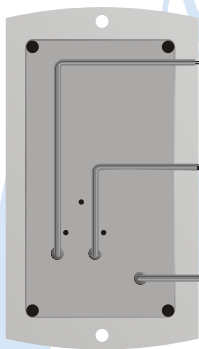

Питание:

+12В (белый)

GND (черный)

К абонентам:

общий (черный)

+12 В (красный)

аудио (желтый)

видео (белый)

контакты реле

(управление замком)

ОБОЗНАЧЕНИЕ ЦВЕТОВ ВЫВОДНЫХ КАБЕЛЕЙ AVC-428-D и AVC-428-AD

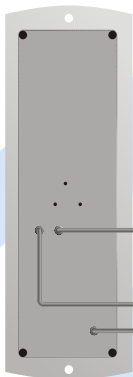

К абонентам:

общий (черный)

+12 В (красный)

аудио (желтый)

видео (белый)

Питание:

+12В (белый)

GND (черный)

контакты реле

(управление замком)



Внимание!

Важные сведения о подключении вызывной панели к домофону:

- вызывная панель предназначена для работы с 4-х (2-х) проводными аналоговыми мониторами с величиной подаваемого напряжения от монитора к панели = 12В +/- 1,5В;
- вызывная панель может быть выведена из строя при неправильном подключении к проводам соединительного кабеля от видеомонитора.



Запрещается:

- использовать нестабилизированные по напряжению источники питания;
- использовать источники питания выходное напряжение которых превышает 13,5В.



Установка:

- до начала монтажа на объекте соберите «макет»: домофон, панель + кабельная линия;
- проверьте все функции домофона (вызов, переговоры, передачу видеосигнала, работу ИК - подсветки, работу реле замка);
- проложите кабельную линию, ставите код внутри трубки, соответствующий номеру абонента, по аналогии с кодом устанавливаемом в коммутирующем устройстве (см. раздел «Установка абонентского устройства»);
- установите домофон, подключите панель к кабельной линии в соответствии со схемой подключения «домофон - панель»;
- проверьте напряжение, которое передает домофон к панели;
- «скрутки» проводов необходимо пропаять и изолировать термоусадочным кембриком друг от друга и общим кембриком от внешней среды (изоляция мест соединения должна обеспечивать защиту от попадания влаги);

- отрегулируйте чувствительность микрофона и динамика (см. раздел «Регулировка звука»);
- После проверки всех соединений можно приступить к подключению электропитания. Для этого включите блок питания панели БП1, блок питания замка БП2 и домофона. После подачи напряжения питания, через несколько секунд, прозвучит короткий звуковой сигнал на вызывной панели, говорящий о готовности устройства к работе. Включится электромагнитный замок. При каждом поворотном включении в сеть действия системы, описанные выше, повторяются,
- установите панель на винты;
- проверьте работу домофона (все функции);
- установите заглушки (используя герметик или клей).

Рекомендация по установке:

- 
- питание внешней видеокамеры (видеомодуля) +12В осуществляется от домофона. Допускается подключение внешней видеокамеры (видеомодуля) с током потребления до 110 мА. При подключении видеокамеры с большим током потребления и видеокамеры с ИК подсветкой, необходимо использовать отдельный источник питания;
 - при длине линии до 20м рекомендуется использовать кабель ШСМ или аналогичный;
 - при длине линии до 70м допустимо использовать кабель для монтажа систем видеонаблюдения КВК - В (П) -2
 - при длине кабельной линии от 70м до 150м можно использовать кабель РК75-4/ +4x0,75;
 - расстояние от пола до нижнего шурупа 165 см.

УСТАНОВКА АБОНЕНТСКОГО УСТРОЙСТВА

Абонентское устройство устанавливается в соответствии с инструкцией по эксплуатации для данного абонентского устройства и следующими рекомендациями:

Для абонентских устройств типа 4-х проводной монитор:

- установите монитор, подключите в соответствии со схемами подключения.

Для абонентских устройств типа низко-частотный вход + цифровая трубка:

- установите монитор и трубку, подключите в соответствии со схемами подключения;
- снимите все перемычки внутри аудиотрубки.

Для абонентских устройств типа - цифровая трубка:

- установите трубку, подключите в соответствии со схемами подключения;
- установите ставите код внутри трубки, соответствующий номеру абонента, по аналогии с кодом устанавливаемом в коммутирующем устройстве (см . раздел «Установка коммутирующих устройств»).

После монтажа комплекса в целом , при необходимости отрегулируйте громкость внутри трубки .

Внимание! Соблюдайте полярность подключения абонентских устройств.

УСТАНОВКА КОММУТИРУЮЩИХ УСТРОЙСТВ

Коммутирующее устройство - необходимо для подключения видео абонентов к основной шине. Аудио абоненты подключаются непосредственно к основной шине.

Установка только внутри помещения.

Коэффициент усиления видео сигнала 1

Коэффициент усиления аудио сигнала

AVC - 400/A, AVC - 401/A 1

AVC - 400/B, AVC - 401/B регулируемый

AVC - 400/C, AVC - 401/C регулируемый

Возможность подключения 75 Ом нагрузки для видео сигнала да

(коммутируемый)

Питание

AVC - 400/A, AVC - 401/A

AVC - 400/B, AVC - 401/B

AVC - 400/C, AVC - 401/C

Температура хранения

Диапазон рабочих температур

Относительная влажность

от наружной панели

от монитора

от монитора

от +5°C до +40°C

от +1°C до +40°C

до 80%

Коммутирующее устройство служит для распределения и согласования аудио и видеосигнала, а также для выбора необходимого абонентского устройства. Выбор типа коммутирующего устройства осуществляется в зависимости от типа используемого абонентского устройства:

AVC - 400/A (AVC - 401/A) - низко-чистотный вход + цифровая трубка

AVC - 400/B (AVC - 401/B) - (Kocom KVM-604)

AVC - 400/C (AVC - 401/C) - (Commax DPV-4HP, DPV-4MT)

Конструктивно коммутирующие устройства бывают двух типов: в пластмассовом корпусе (AVC - 401) и без корпуса (AVC - 400).

Установка и подкрепление коммутирующих устройств производится в соответствии со схемами подключения, учетом типа коммутирующего устройства и приведенными ниже рекомендациями:

1. Установите коммутирующее устройство внутри помещения, вблизи абонентского устройства, в месте недоступном для постороннего человека (см. схемы по монтажу).

2. Подсоедините провода.

3. Установите код в соответствии с номером абонентского устройства согласно таблице кода.

4. На последнем коммутирующем устройстве (коммутирующее устройство, которое наводится на самом большом расстоянии от наружной панели) установите переключку J1.

ТАБЛИЦА КОДА

Номер абонента	Номера замкнутых перемычек
1	1
2	2
3	1,2
4	4
5	4,1
6	4,2
7	4,2,1
8	8

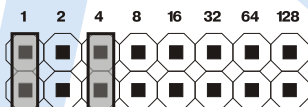

Пример установки перемычек для абонента с номером 5

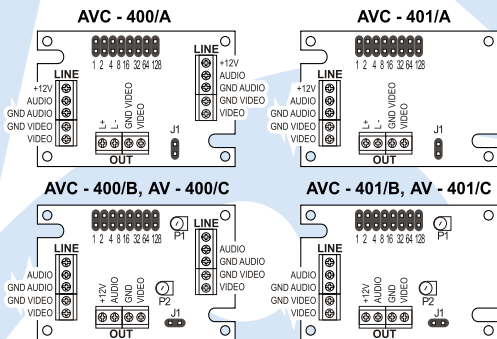

В вызывной панели имеются три регулятора (см. раздел «Обозначение цветов выводных кабелей»:

- регулятор чувствительности микрофона вызывной панели (P1);
- регулятор громкости динамика вызывной панели (P2);
- регулятор линейного баланса (P3).

Вызывная панель при поставке уже находится в отрегулированном состоянии, но при необходимости можно провести дополнительную регулировку. Операция регулировки проводится в следующем порядке:

- вызовите абонентское устройство находящееся примерно в середине линии, если существует абонентское устройство типа 4-х проводный монитор, то следует вызвать его;
- при помощи простой отвертки, поворачивая P1 и P2 настройте уровень так, чтобы были слышны переговоры;
- поворачивая P3 в одну сторону, найдите положение, при котором устройство «возбуждается». Вращая P3 в другую сторону, найдите другое такое же положение;
- установите P3 в среднем относительно двух найденных положений;
- плавно увеличивайте чувствительность микрофона P1 и громкость динамика P2;
- повторяйте п. 3, 4 и 5 до тех пор, пока не установите необходимый уровень громкости и чувствительности. Не рекомендуется выставлять максимально возможные значения усиления и чувствительности, так как это может привести к неустойчивой работе системы;
- проверьте качество звука для других абонентов, и при необходимости повторите настройки. После настройки уровня звука вызывной панели произведите настройку звука для 4-х проводных мониторов (если необходимо) при помощи регуляторов P1 и P2, находящихся в коммутирующем устройстве.

P1 - регулятор усиления сигнала монитора.

P2 - регулятор усиления сигнала панели.

Рекомендуется выставить оптимальное усиление вызывной

СХЕМА ПОДКЛЮЧЕНИЯ AVC-422



СХЕМА ПОДКЛЮЧЕНИЯ AVC-424



СХЕМА ПОДКЛЮЧЕНИЯ AVC-424-D/AD и AVC-428-D/AD (1)

Приложение 1
Схема соединения 4х проводных мониторов (KVM-604, DPV-4MT, DPV-4HP) коммутируемых устройств (AVC-400B, AVC-400C) и наружной панели (AVC-424-D, AVC-428-D)

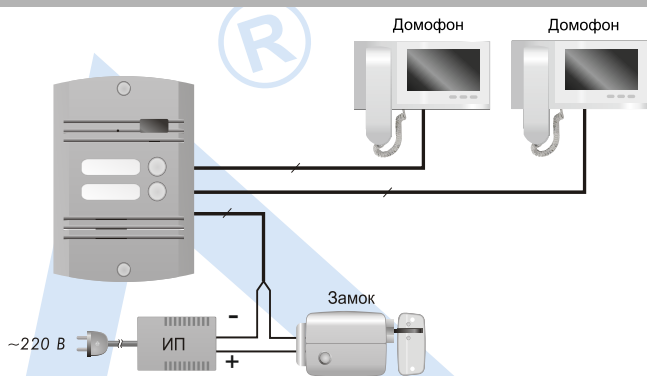

Сокращения:
ОШ - основная шина
12V - блок питания 12V
БП2 - блок питания зазем
PK - распределительная коробка

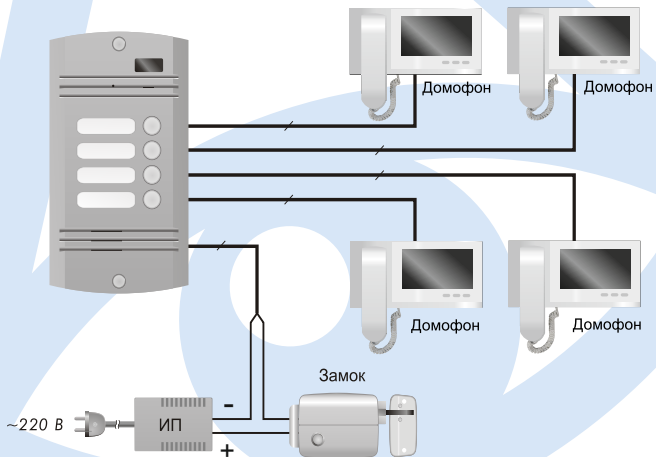
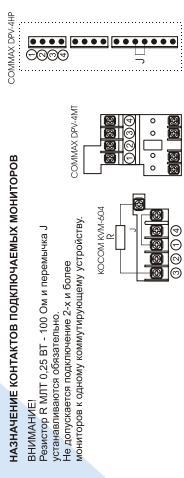
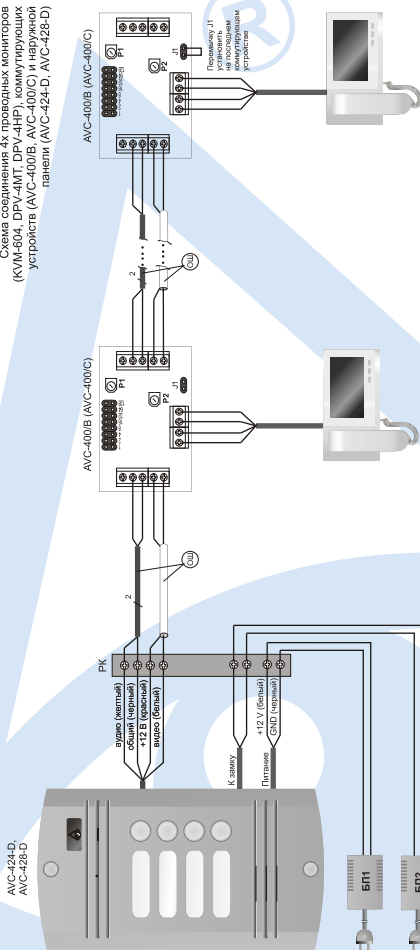
СХЕМА ПОДКЛЮЧЕНИЯ AVC-424-D/AD и AVC-428-D/AD (2)

Приложение 2
 Схема соединения 4х проводных мониторов (KVM-804, DRV-4MT, DRV-4HP), коммутирующих устройств (AVC-401/B, AVC-401/C) и наружной панели (AVC-424-D, AVC-428-D)



СХЕМА ПОДКЛЮЧЕНИЯ AVC-424-D/AD и AVC-428-D/AD (3)

Приложение 3
Схема соединения абонентских устройств типа ИЧ-вход + трубка LF-8, коммутирующих устройств (AVC-400/A) и наружной панели (AVC-424-D, AVC-428-D)

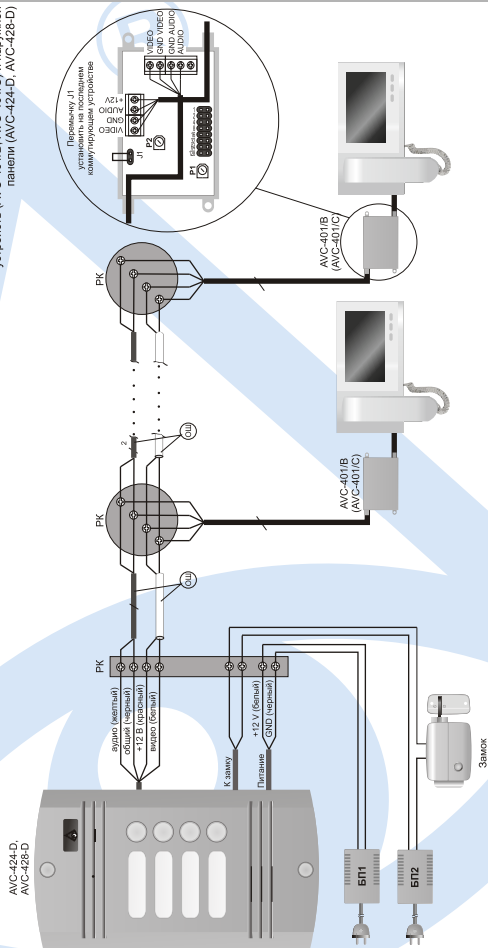

СХЕМА ПОДКЛЮЧЕНИЯ AVC-424-D/AD и AVC-428-D/AD (4)

Приложение 4
Схема соединения абонентских устройств типа ИЧ-вход + трубка LE-8 коммутирующих устройств (AVC-401/A) и маршрутной панели (AVC-424-D, AVC-428-D)

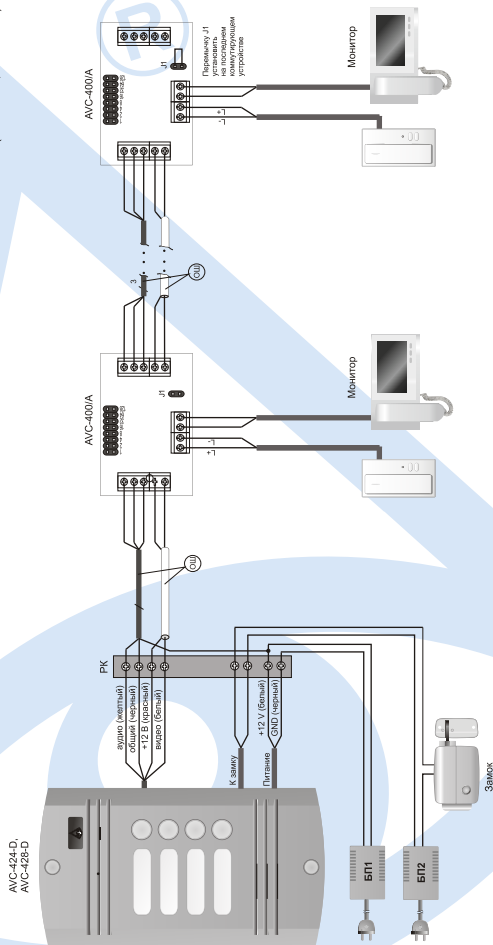

СХЕМА ПОДКЛЮЧЕНИЯ AVC-424-D/AD и AVC-428-D/AD (5)

Приложение 5
 Схема соединения цифровых
 трубок типа LF-8 с наружной
 панелью (AVC-424-AD, AVC-428-AD)

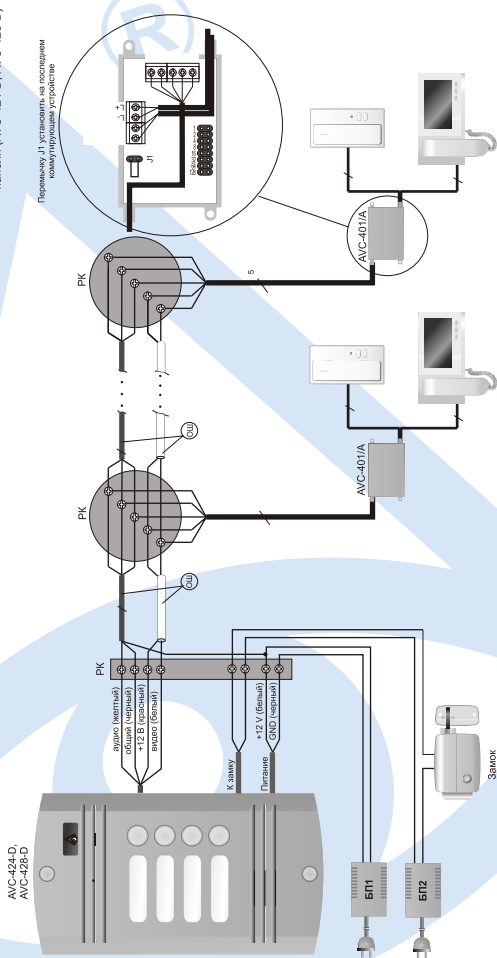
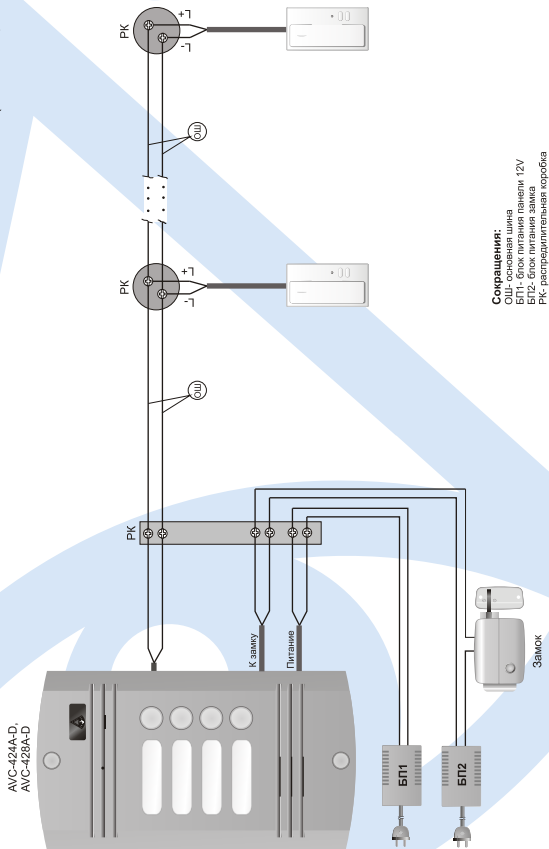

Сокращения:
 ОШ - основная шина
 БП1 - блок питания панели 12V
 БП2 - блок питания панели 12V
 PK - распределительная коробка

СХЕМА ПОДКЛЮЧЕНИЯ AVC-424-D/AD и AVC-428-D/AD (6)

Приложение 6
Структурные схемы возможных
подключений абонентских устройств.



СХЕМА ПОДКЛЮЧЕНИЯ AVC-424-D/AD и AVC-428-D/AD (7)



НАКЛАДНОЙ МОНТАЖ AVC-422

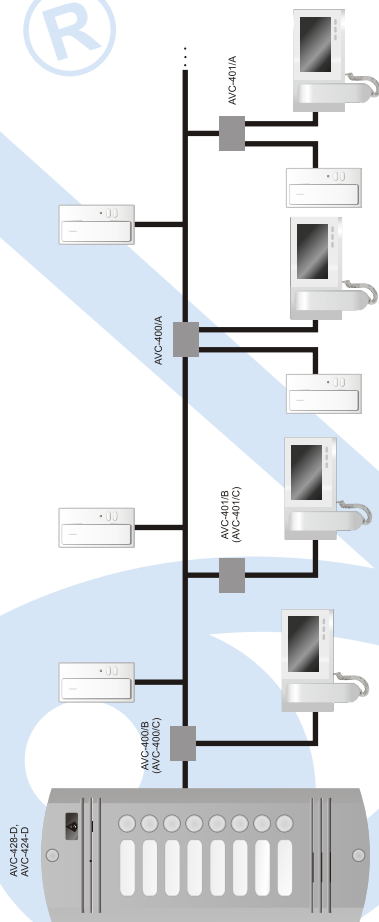
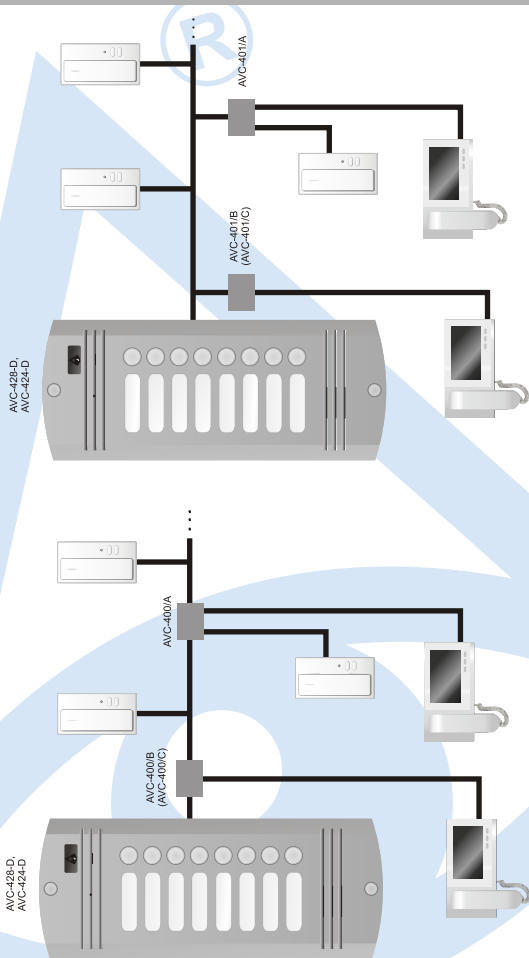
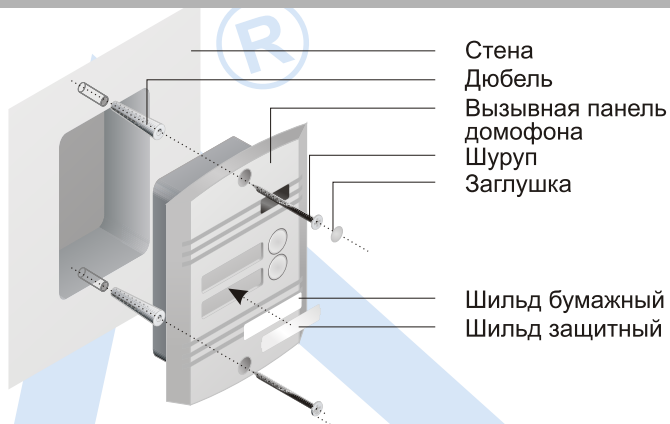

НАКЛАДНОЙ МОНТАЖ AVC-424

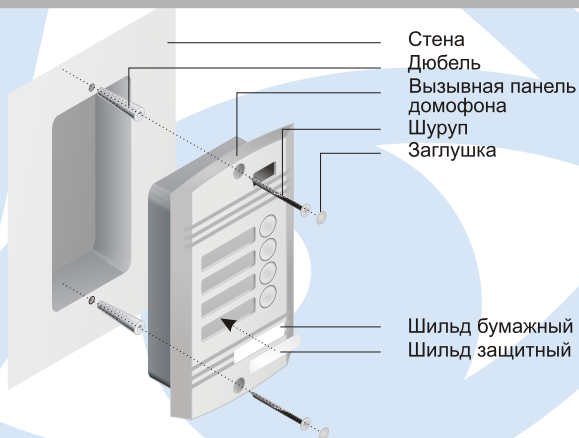

НАКЛАДНОЙ МОНТАЖ AVC-424-D и AVC-424-AD

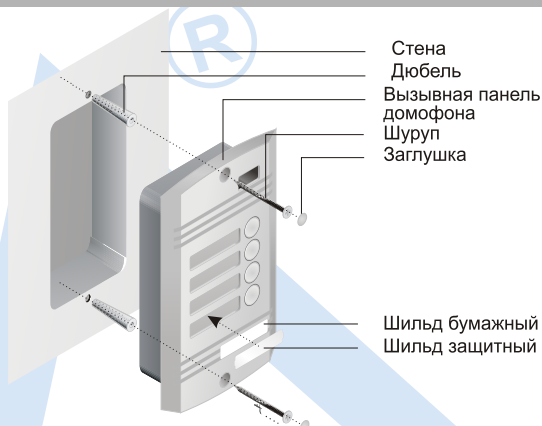

НАКЛАДНОЙ МОНТАЖ AVC-428-D и AVC-428-AD

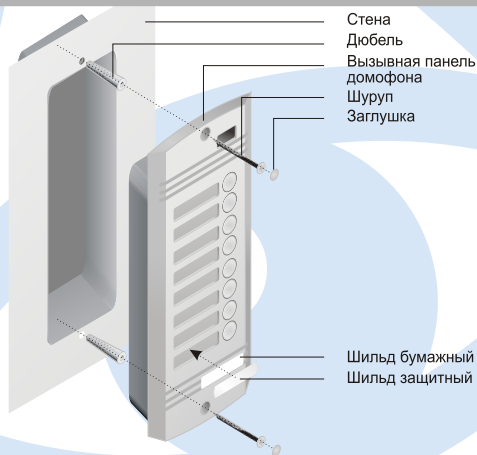

ОПИСАНИЕ РАБОТЫ

Вызывная панель может находиться в одном из 4-х состояний:

- **дежурный режим;**
- **режим вызова абонента;**
- **активный режим;**
- **режим мониторинга.**

Дежурный режим

Дежурный режим включается после подачи напряжения питания на вызывную панель (при этом все трубки абонентских устройств должны быть положены), выхода из активного режима и режима мониторинга.

Режим вызова абонента

При нажатии кнопки вызова абонента в динамике вызывной панели и в вызываемом абонентском устройстве звучит звуковой сигнал "вызова". Если неправильно выбран абонент или надо прекратить вызов, необходимо нажать любую другую кнопку.

О сбросе вызова будет свидетельствовать звуковой сигнал. Если в течение 15-ти звонков трубка не была поднята, то система переходит в дежурный режим. Для повторного вызова абонента нажмите соответствующую кнопку вызова на вызывной панели.

При поднятии трубки вызываемого абонента система переходит в активный режим.

Активный режим

Активный режим (разговор) включается при поднятии трубки (включении 4-х проводного монитора) на вызываемом абонентском устройстве. При этом звонок выключается и происходит соединение абонента с вызывной панелью.

В данном режиме можно вести разговор и видеть на экране монитора изображение перед вызывной панелью. При этом изображение на экранах других абонентов отключается.

Длительность разговора ограничена, по истечении 0,5 мин. система переходит в дежурный режим независимо от того положена трубка, или нет. Во время разговора при нажатии кнопки открывания замка, происходит открывание замка на время около 6-ти сек. При поднятии трубки на других абонентских устройствах невозможно прослушать разговор.

Если в качестве абонентского устройства используется трубка, подключенная непосредственно к основной шине, минуя коммутирующее устройство, то во время разговора данного абонента на экранах других абонентов изображение присутствует. При опускании трубки абонента (выключении 4-х проводного монитора) система переходит в дежурный режим.

Режим мониторинга

Включается из дежурного режима при поднятии трубки (трубок) на любом (любых) абонентских устройствах. Данный режим очень удобен, если вам необходимо знать, что происходит за дверью перед выходом. Нажатие кнопки "открывания двери" ни к чему не приводит. Данный режим не функционирует во время разговора другого абонента.

НЕИСПРАВНОСТИ И МЕТОДЫ ИХ УСТРАНЕНИЯ

Возможная неисправность	Причина неисправности	Метод устранения неисправности
Постоянно звучит короткий звуковой сигнал.	Короткое замыкание между линией "AUDIO" "GND AUDIO".	Отключение питания панели, устраните причину короткого замыкания.
При включении питания панели звучат ва коротких звуковых сигнала.	«Залипание» одной из кнопок вызова панели.	Устраните «Залипание» кнопки.
Искажение видеосигнала.	Не установлена перемычка на последнем коммутирующем устройстве.	Установите перемычку (см. раздел «Таблица кода»)
Нет вызова на мониторе, сигнал вызова на панели присутствует.	Не правильно установлен код выбора абонента на коммутирующем устройстве.	Правильно установите код выбора абонентского устройства (см. раздел «установка коммутирующих устройств»).
Нет вызова в трубке подключенной через коммутирующее устройство, сигнал вызова на панели присутствует.	1. Не правильно установлен код выбора абонента (см. раздел «Установка коммутирующих устройств») на коммутирующем устройстве.	1. Правильно установите код выбора абонентского устройства на коммутирующем устройстве.
	2. Внутри трубки установлен код выбора.	2. Снимите перемычки установки кода внутри трубки.
Нет вызова на трубке, сигнал вызова на панели присутствует.	Неправильно установлен код внутри трубки.	Правильно установите код выбора абонентского устройства (см. раздел «Установка абонентского устройства»).
Гул и возбуждение в трубке абонентского устройства или в панели	Неправильно произведена регулировка звука.	Произведите регулировку звука (см. раздел «Регулировка звука»).
Недостаточная громкость сигнала при разговоре.	Неправильно произведена регулировка звука.	Произведите регулировку звука (см. раздел «Регулировка звука»).

КОМПЛЕКТАЦИЯ AVC-422 и AVC-424

Вызывная панель домофона	1 шт.
Шуруп (саморез 4,2x50)	2 шт.
Дюбель (8x50)	2 шт.
Заглушка	4 шт.
Шильд бумажный	По числу кнопок
Шильд защитный	По числу кнопок
Настоящее руководство	1 шт.
Упаковка (коробка и вкладыш)	1 шт.
Резистор МЛТ 0,25-100 Ом	2 шт.

КОМПЛЕКТАЦИЯ AVC-424-D/424-AD и AVC-428-D/428-AD

Вызывная панель домофона	1 шт.
Шуруп (саморез 4,2x50)	2 шт.
Дюбель (8x50)	2 шт.
Заглушка	4 шт.
Шильд бумажный	По числу кнопок
Шильд защитный	По числу кнопок
Настоящее руководство	1 шт.
Упаковка (коробка и вкладыш)	1 шт.
Заглушка резиновая	3 шт.
Коммутирующее устройство в корпусе	дополнительно
Коммутирующее устройство без корпуса	дополнительно
Перемычка к каждому коммутирующему устройству	4 шт.
Шуруп к каждому коммутирующему устройству	2 шт.
Настоящее руководство	1 шт.
Упаковка к каждому коммутирующему устройству	1 шт.

ПРАВИЛА ХРАНЕНИЯ

Изделия хранятся уложенные в упаковке завода-изготовителя в помещении при относительной влажности воздуха не более 60% в условиях, не допускающих увлажнения.

Во время хранения должна быть обеспечена сохранность индивидуальной упаковки и коллективной тары. Избегать механическое, химическое и термическое воздействие.

ПРАВИЛА ТРАНСПОРТИРОВКИ

Условия транспортировки должны обеспечивать сохранность изделий и товарного вида упаковки, защищать упаковку от механических, термических и химических повреждений, предотвращать попадание влаги на коллективную тару и индивидуальную упаковку.

ГАРАНТИЙНЫЕ ОБЯЗАТЕЛЬСТВА

Предприятие-изготовитель гарантирует работу вызывной панели в течении 24 месяцев с момента с момента продажи, но не более 36 месяцев от даты производства.

При отсутствии в руководстве отметки о дате продажи, гарантийный срок исчисляется от даты производства.

Гарантийные обязательства считаются недействительными, если причиной выхода вызывной панели из строя явились:

- механическое, термическое, химическое повреждения
- вызывной панели и ее узлов;
- электрический пробой входного (выходного) каскада;
- ошибка при установке;
- авария в сети питания;
- повреждение гарантийной пломбы.

Гарантия действительна только при предъявлении настоящего руководства.

Адрес сервисного центра: 107370, Российская Федерация, г. Москва, Тюменский проезд, д. 5, стр. 1.

Тел./факс: +7 (495) 632-01-02
+7 (499) 702-43-20

Актуальный список сервисных центров удобных для вас можно найти на сайте www.activision.su



ВНИМАНИЕ! Некоторые параметры устройства могут быть изменены производителем без дополнительного уведомления.



ГАРАНТИЙНЫЙ ТАЛОН

Заполняется фирмой-продавцом. Талон действителен при наличии всех отметок

Модель:	Серийный номер:
Фирма-продавец:	Дата приобретения: ____ / ____ / ____
Адрес:	Печать и подпись фирмы-продавца: 
Телефон:	_____ / _____

При покупке изделия требуйте полного заполнения гарантийного талона

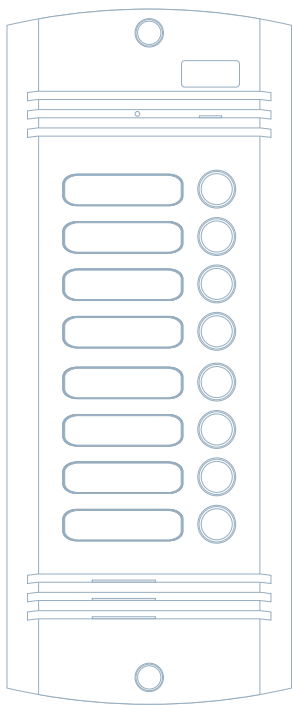

Адрес: 107370, Российская Федерация, г. Москва, Тюменский проезд, д. 5, стр. 1.
Тел./факс: +7 (495) 632-01-02, +7 (499) 702-43-20.